



Firma: \_\_\_\_\_

Ansprechpartner: \_\_\_\_\_

Telefon: \_\_\_\_\_

Telefax: \_\_\_\_\_

Email: \_\_\_\_\_

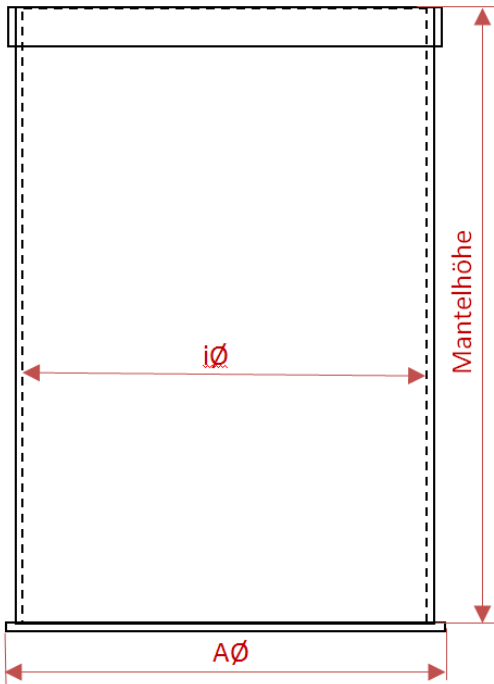

Anzahl: \_\_\_\_\_ Pos.: \_\_\_\_\_ Bezeichnung: \_\_\_\_\_

Innendurchmesser: \_\_\_\_\_ x \_\_\_\_\_ mm Mantelhöhe

Außendurchmesser Boden: \_\_\_\_\_ x \_\_\_\_\_ mm Gesamthöhe

Werkstoff: \_\_\_\_\_ Nutzvolumen in Liter: \_\_\_\_\_

Füllmedium: \_\_\_\_\_

Dichte kN/m<sup>3</sup>: \_\_\_\_\_ Temperatur max. in C°: \_\_\_\_\_

Aufstellung: \_\_\_\_\_

Auslegung nach DVS-Merkblätter  nach WHG

mit Eignungsfeststellung

**Behälterart:** offen  geschlossen mit Flachdeckel

geschlossen mit Kegeldeckel  geschlossen mit Steckdeckel

geschlossen mit Stülpdeckel  geschlossen mit Teildeckel

Begehrbar: Ja  Nein  Max. kg/m<sup>2</sup>: \_\_\_\_\_

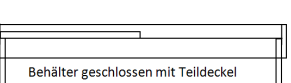
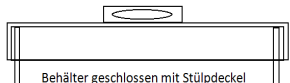
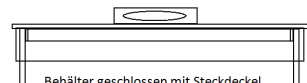
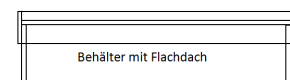
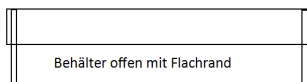
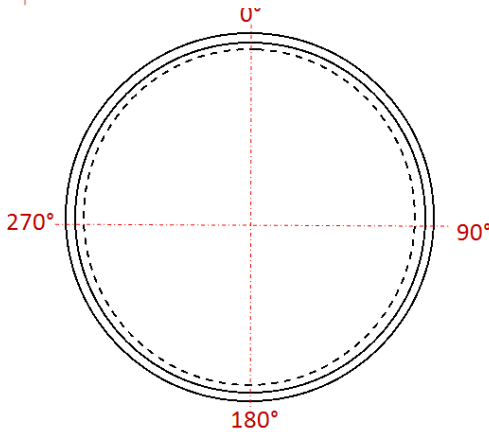

**Behälterboden:** flach  Schrägboden mit Rippen

Schrägboden mit Styroporkeil  Kegelboden

Kegelstumpfboden

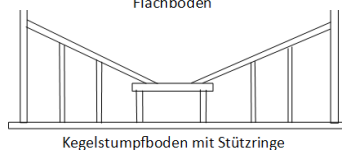
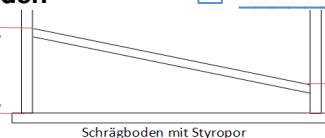
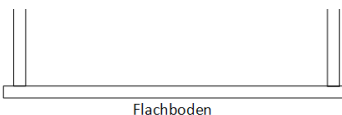

Schrägboden: Schräge von: \_\_\_\_\_ bis: \_\_\_\_\_ in mm

Kegel-/Kegelstumpfboden: Kegelhöhe: \_\_\_\_\_ mm

Abstand vom Boden: \_\_\_\_\_ mm

Durchmesser innen: \_\_\_\_\_ mm



### Einbauten Beispiele:

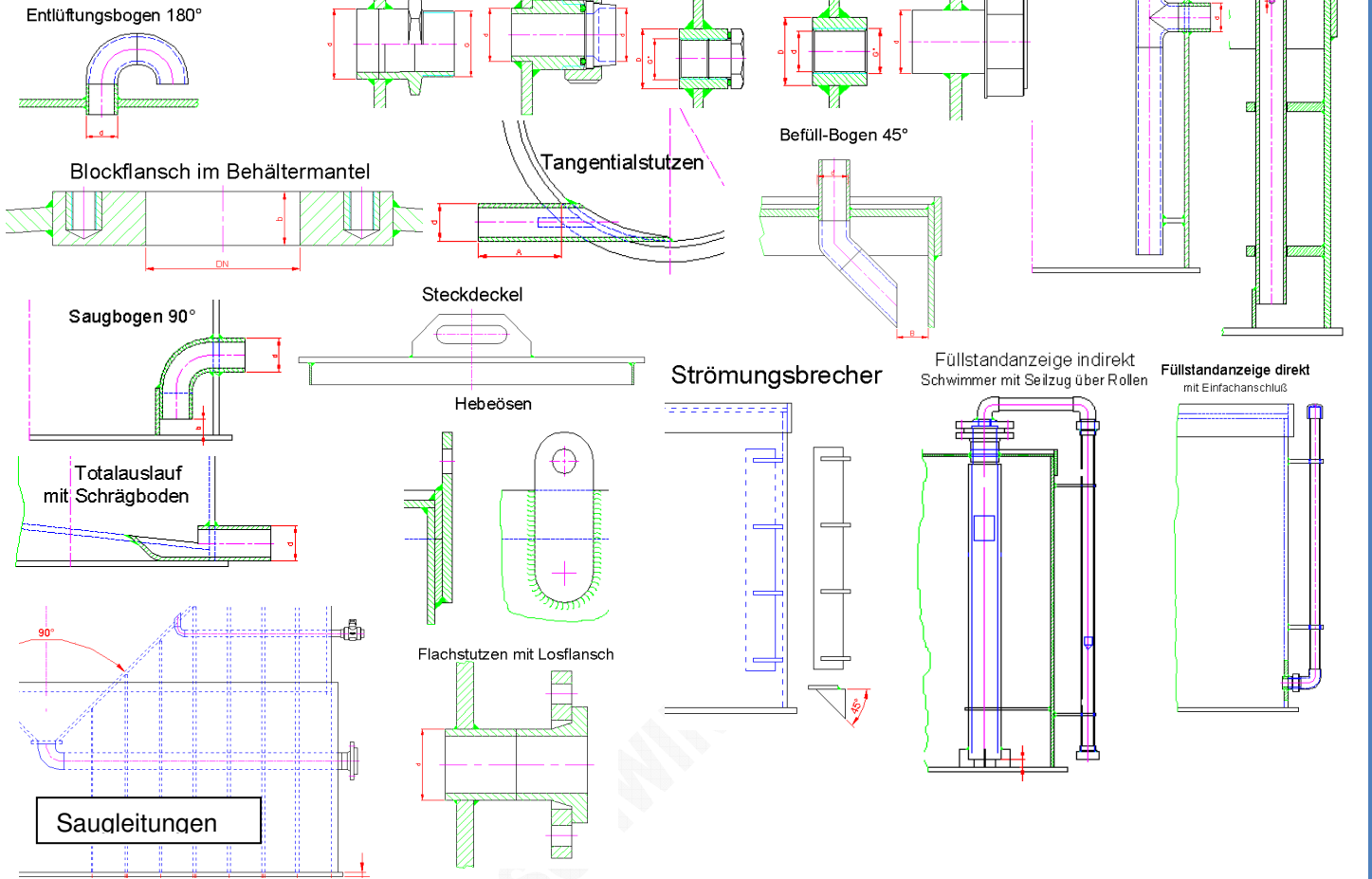

Einbauten im Deckel			Einbauten im Mantel		
Anzahl	Abmessung	Bezeichnung	Anzahl	Abmessung	Bezeichnung

BEERSCHWINGER GMBH  
 Kunststoffschlosserei  
 Eugen-Bolz-Str. 8  
 DE-72829 Engstingen-Haid

Tel: +49 (0)7129 / 93779-0  
 Fax: +49 (0)7129 / 93779-40  
 Email: [info@beerschwinger.de](mailto:info@beerschwinger.de)